

관인생략

출원번호통지서

출원일자 2022.02.16
특기사항 공개신청(무) 참조번호(1)
출원번호 30-2022-0006405 (접수번호 1-1-2022-0175507-47)
(DAS접근코드3B2F)
출원인명칭 경북보건대학교 산학협력단(2-2007-000083-1)
대리인성명 특허법인 웰(9-2000-100002-5)

디자인등록출원서

명 칭 : 지팡이



출원인 경북보건대학교 산학협력단

출원일자 2022-02-16

출원번호 제 30-2022-0006405 호

당소관리번호 ND-2022-0007

특 허 청 장

<< 안내 >>

1. 귀하의 출원은 위와 같이 정상적으로 접수되었으며, 이후의 심사 진행상황은 출원번호를 이용하여 특허로 홈페이지(www.patent.go.kr)에서 확인하실 수 있습니다.
2. 출원에 따른 수수료는 접수일로부터 다음날까지 통보된 납입영수증에 성명, 납부자번호 등을 기재하여 가까운 은행 또는 우체국에 납부하여야 합니다.
※ 납부자번호 : 0131(기관코드) + 접수번호
3. 귀하의 주소, 연락처 등의 변경사항이 있을 경우, 즉시 [특허고객번호 정보변경(경정), 정정신고서]를 제출하여야 출원 이후의 각종 통지서를 정상적으로 받을 수 있습니다.
4. 기타 심사 절차(제도)에 관한 사항은 특허청 홈페이지를 참고하시거나 특허고객상담센터(☎ 1544-8080)에 문의하여 주시기 바랍니다.
※ 심사제도 안내 : <https://www.kipo.go.kr> 지식재산제도

【서지사항】

【서류명】 디자인등록출원서

【구분】 디자인일부심사등록출원

【참조번호】 1

【출원인】

【명칭】 경북보건대학교 산학협력단

【특허고객번호】 2-2007-000083-1

【대리인】

【명칭】 특허법인 웰

【대리인번호】 9-2000-100002-5

【지정된변리사】 변리사 윤여표, 변리사 이상호

【포괄위임등록번호】 2017-022128-1

【1디자인, 복수디자인 여부】 1디자인

【물품류】 제3류

【디자인의 대상이 되는 물품】 지팡이

【단독디자인, 관련디자인 여부】 단독디자인

【창작자】

【성명】 박선재

【성명의 영문표기】 Park Seonjae

【주민등록번호】 010407-3XXXXXX

【우편번호】 39363

【주소】 경상북도 구미시 금오대로10길 48 (오태동, 행복의아침)
101동 504호

【국적】 KR

【취지】 위와 같이 특허청장에게 제출합니다.

대리인 특허법인 웰 (서명 또는 인)

【수수료】

【출원료】 45,000 원

【디자인등록출원 공개신청료】 0 개디자인 0 원

【디자인비밀보장 청구료】 0 개디자인 0 원

【우선권주장료】 0 개디자인 0 원

【합계】 45,000 원

【감면사유】 전담조직(50%감면)[1]

【감면후 수수료】 22,500 원

【디자인도면】

【물품류】

3

【디자인의 대상이 되는 물품】

지팡이

【디자인의 설명】

1. 본원 디자인의 재질은 금속, 합성수지, 고무 또는 실리콘제임.
2. 본원 디자인은 지팡이로 사용되는 것임.
3. 본원 디자인은 'T' 자형 손잡이와 길이조절이 가능한 수직봉으로 구성되어 특징임.
4. 도면 1.1은 사시도를 도시한 것임.
5. 도면 1.2는 정면도이고, 배면도는 정면도와 동일하여 생략함.
6. 도면 1.3은 좌측면도이고, 우측면도는 좌측면도와 동일하여 생략함.
7. 도면 1.4는 평면도를 도시한 것임.
8. 도면 1.5는 저면도를 도시한 것임.

【디자인의 창작내용의 요점】

본원 "지팡이" 디자인의 형상과 모양의 결합을 디자인의 창작내용의 요점으로 함.

【도면 1.1】

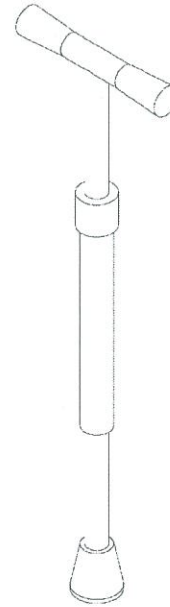

【도면 1.2】

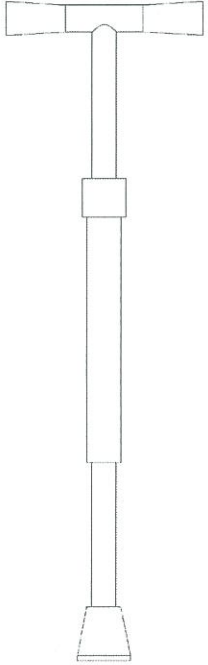

【도면 1.3】



【도면 1.4】

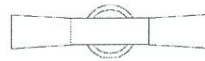

2022-02-16

【도면 1.5】

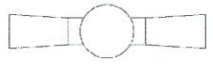

디자인등록출원서

명 칭 : 손잡이가 부설된 지팡이



출 원 인 경북보건대학교 산학협력단

출 원 일 자 2022-02-16

출 원 번 호 제 30-2022-0006406 호

당소관리번호 ND-2022-0008

관인생략

출원번호통지서

출 원 일 자 2022.02.16
특 기 사 항 공개신청(무) 참조번호(2)
출 원 번 호 30-2022-0006406 (접수번호 1-1-2022-0175508-93)
(DAS접근코드972C)
출 원 인 명 칭 경북보건대학교 산학협력단(2-2007-000083-1)
대 리 인 성 명 특허법인 웰(9-2000-100002-5)

특 허 청 특 장

<< 안내 >>

1. 귀하의 출원은 위와 같이 정상적으로 접수되었으며, 이후의 심사 진행상황은 출원번호를 이용하여 특허로 홈페이지(www.patent.go.kr)에서 확인하실 수 있습니다.
2. 출원에 따른 수수료는 접수일로부터 다음날까지 통보된 납입영수증에 성명, 납부자번호 등을 기재하여 가까운 은행 또는 우체국에 납부하여야 합니다.
※ 납부자번호 : 0131(기관코드) + 접수번호
3. 귀하의 주소, 연락처 등의 변경사항이 있을 경우, 즉시 [특허고객번호 정보변경(경정), 정정신고서]를 제출하여야 출원 이후의 각종 통지서를 정상적으로 받을 수 있습니다.
4. 기타 심사 절차(제도)에 관한 사항은 특허청 홈페이지를 참고하시거나 특허고객상담센터(☎ 1544-8080)에 문의하여 주시기 바랍니다.
※ 심사제도 안내 : <https://www.kipo.go.kr> 지식재산제도

【저지사항】

【서류명】 디자인등록출원서

【구분】 디자인일부심사등록출원

【참조번호】 2

【출원인】

【명칭】 경북보건대학교 산학협력단

【특허고객번호】 2-2007-000083-1

【대리인】

【명칭】 특허법인 웰

【대리인번호】 9-2000-100002-5

【지정된변리사】 변리사 윤여표, 변리사 이상호

【포괄위임등록번호】 2017-022128-1

【1디자인, 복수디자인 여부】 1디자인

【물품류】 제3류

【디자인의 대상이 되는 물품】 손잡이가 부설된 지팡이

【단독디자인, 관련디자인 여부】 단독디자인

【창작자】

【성명】 배서경

【성명의 영문표기】 Bae Seogyong

【주민등록번호】 930101-2XXXXXX

【우편번호】 16687

【주소】 경기도 수원시 영통구 영통로 111 (망포동, 엘지동수원자이 아파트) 305동 805호

【국적】 KR

【창작자】

【성명】 조민경

【성명의 영문표기】 Cho Mingyeong

【주민등록번호】 971122-2XXXXXX

【우편번호】 39830

【주소】 경상북도 칠곡군 약목면 관호8길 32-2 성재아파트 5동 511호

【국적】 KR

【취지】 위와 같이 특허청장에게 제출합니다.

대리인 특허법인 웰 (서명 또는 인)

【수수료】

【출원료】 45,000 원

【디자인등록출원 공개신청료】 0 개디자인 0 원

【디자인비밀보장 청구료】 0 개디자인 0 원

【우선권주장료】 0 개디자인 0 원

【합계】 45,000 원

【감면사유】 전담조직(50%감면)[1]

【감면후 수수료】 22,500 원

【디자인도면】**【물품류】**

3

【디자인의 대상이 되는 물품】

손잡이가 부설된 지팡이

【디자인의 설명】

1. 본원 디자인의 재질은 금속 및 합성수지제임.
2. 본원 디자인은 하단부에 보조 손잡이가 구비된 지팡이로 사용되는 것임.
3. 본원 디자인은 길이조절이 가능한 수직봉의 상단부에 고리형상의 손잡이가 구비되고 상기 수직봉의 하단부에 보조 손잡이가 구비된 것이 특징임.
4. 본원 디자인은 도보이동시 지팡으로 사용되고 대중교통 이용시 손잡이를 버스 혹은 지하철에 마련된 손잡이 파이프에 걸어 고정한뒤 보조 손잡이를 잡아 몸을 지탱하는 것임.
5. 도면 1.1은 사시도를 도시한 것임.
6. 도면 1.2는 정면도를 도시한 것임.
7. 도면 1.3은 배면도를 도시한 것임.
8. 도면 1.4는 좌측면도를 도시한 것임.
9. 도면 1.5는 우측면도를 도시한 것임.

10. 도면 1.6은 평면도를 도시한 것임.

11. 도면 1.7은 저면도를 도시한 것임.

【디자인의 창작내용의 요점】

본원 "손잡이가 부설된 지팡이" 디자인의 형상과 모양의 결합을 디자인의 창작내용의 요점으로 함.

【도면 1.1】

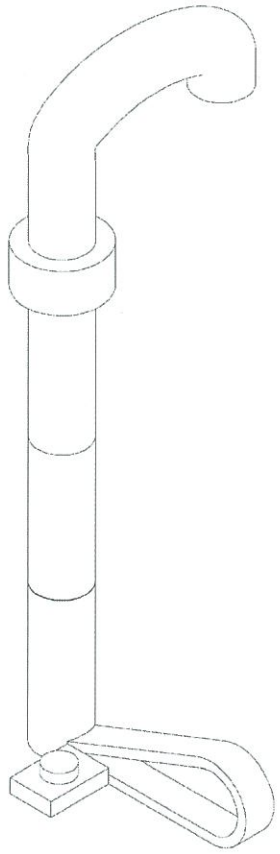

【도면 1.2】

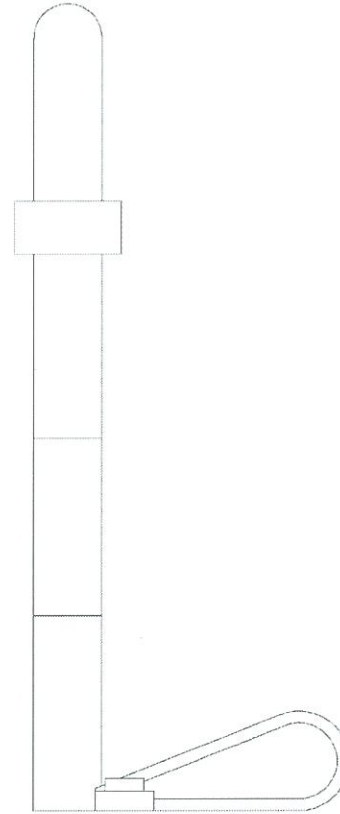

【도면 1.3】

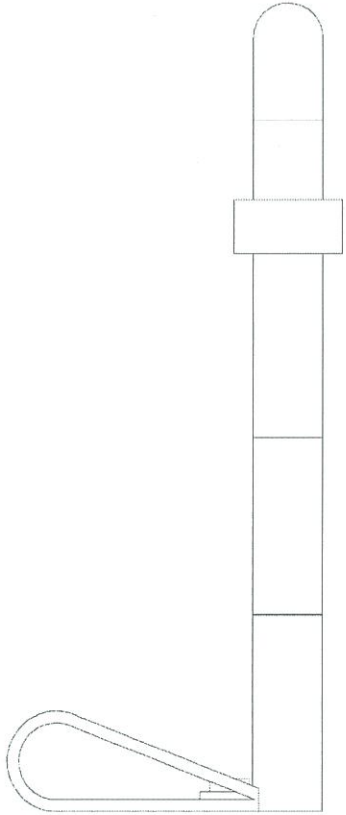

【도면 1.4】

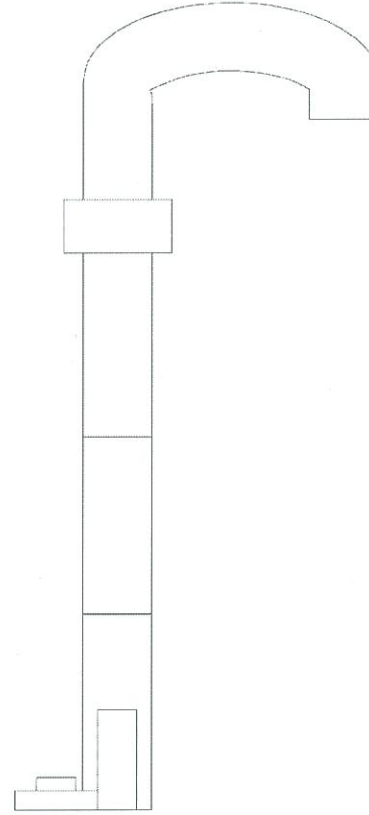

【도면 1.5】

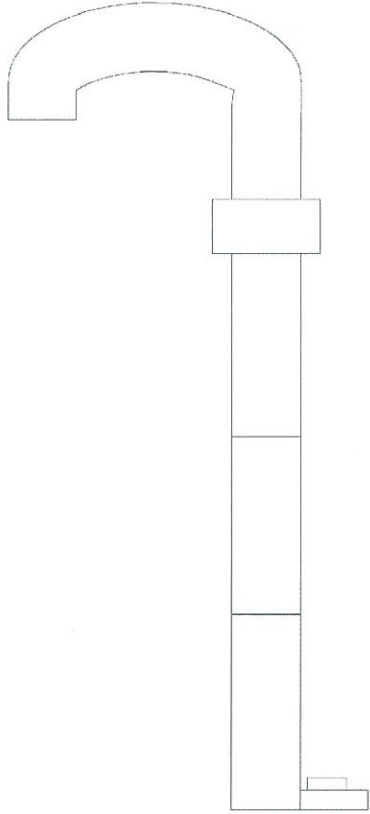

【도면 1.6】

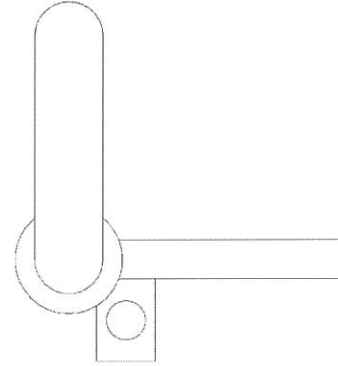

【도면 1.7】

